

HT-TM2200-75-E4

Vorteile:

- Kompakte Grösse
- Präzise Drehzahlsteuerung
- Temperaturbereich -40° C bis 85° C
- Integrierter Rückmeldesensor
- Für 12 V oder 24 V Anwendungen
- IP 65 tauglich
- Gemacht für harte Bedingungen
- In jeder Position montierbar
- Schnelle Reaktion auf Änderungen













Kompakter und zuverlässiger Drehaktuator für Cummins Motoren mit PT System

Der HT-TM2200-75-E4 von Huegli Tech AG ist ein kompakter, robuster und zuverlässiger bürstenloser Drehaktuator für auf Cummins Motoren mit PT System.

Gespiesen durch einen Drehzahlregler, ermöglicht dieser Aktuator einen Treibstoffdurchlass von bis zu 1700 lbs / hr. Dadurch, dass der Aktuator vergossen ist, erzielt er eine hervorragende Zuverlässigkeit.

Dieser Aktuator ist sehr einfach zu installieren und benötigt kein Unterhalt während seiner Lebensdauer.

Anschlussschema und Farbcode:

A: 12V Anschluss Blau  +/- Orange  +/- Weiß  +/- Grün  +/-
B: 24V Anschluss Blau  +/-  Orange Weiß Grün  +/-
IC: Rot  +5V Gelb  Winkelposition Schwarz  Masse

Skizze:

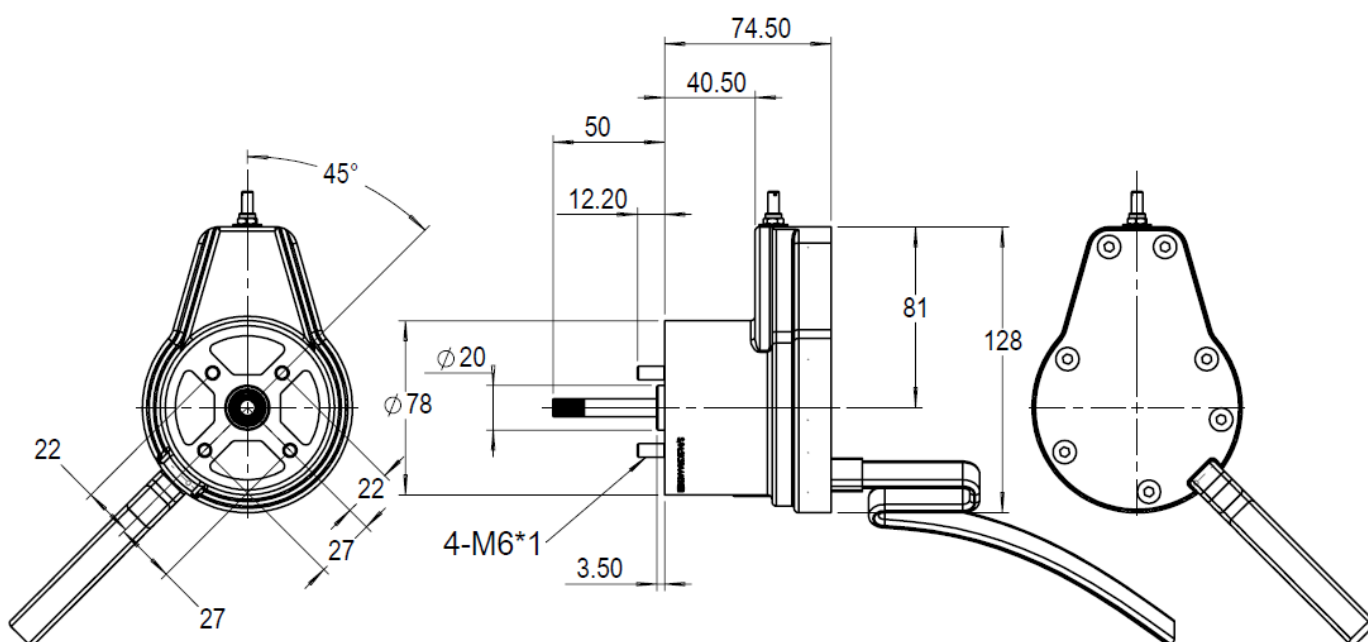

Technische Daten

Spannung

Max Spannung.....12VDC oder 24VDC

Umgebung

Betriebstemperatur.....-40°C bis +100°C

Relative Feuchtigkeit.....Up to 100 %

Vibration.....bis 25G , 50 – 500 Hz

Physikalisch

Aussen Abmessung.....(130x100x 80)mm
(ohne E4 Ventil)

Oberflächenbehandlung.....Korrosionsbeständig

Position.....Rückmeldespannung zur
Winkelpositionserkennung

Local Distributor / Partner:



HUEGLI TECH AG (LTD)
Murgenthalstrasse 30
4900 Langenthal Switzerland
Phone: +41 62 916 50 30
Fax: +41 62 916 50 35

e-mail: sales@huegli-tech.com
www.huegli-tech.com